

FULLBACK

ПИКАП ДЛЯ ПРОФЕССИОНАЛОВ





ПОЛНЫЙ
СТИЛЬ

**РАБОТА
СО СТИЛЕМ.**



FULLBACK ЭТО ПИКАП МАРКИ FIAT PROFESSIONAL. Мощный, проворный и универсальный, он привлекает к себе внимание своей собранностью и скрытой силой, которая ясно читается в его облике и при этом органично сочетается с мягкостью и элегантностью линий. В стилистических решениях FULLBACK воплощен весь опыт Fiat Professional и наша забота о клиентах, чтобы максимально отвечать всем вашим потребностям.

FULLBACK ОСНАЩЕН ПРОСТОРНОЙ ДВОЙНОЙ КАБИНОЙ, ГДЕ С КОМФОРТОМ РАЗМЕСТЯТСЯ 5 ЧЕЛОВЕК. Автомобиль имеет два уровня комплектации: SX и LX и восемь вариантов опционального оснащения. Потому что профессионализм, кроме прочего, выражается в возможности выбора.

БИКСЕНОНОВЫЕ ФАРЫ



17-ДУЙМОВЫЕ ЛИТЫЕ КОЛЕСА ИЗ АЛЮМИНИЕВОГО СПЛАВА



КАМЕРА ЗАДНЕГО ВИДА





ПОЛНЫЕ

ВОЗМОЖНОСТИ

ВОЗЬМЕТ НА СЕБЯ
САМУЮ ТРУДНУЮ
РАБОТУ.



Прочный, выносливый и функциональный до последней детали - это именно то, что вы ищете, когда вам нужен автомобиль для работы или путешествий за пределами обычных дорог. **FULLBACK** предлагает вам грузоподъемность до 1 тонны и **КУЗОВ ДЛИНОЙ ДО 1,52 м**. Габаритные размеры (**длина автомобиля – 5,2 м, ширина – 1,8 м**) также делают Fullback идеальным пикапом на каждый день. Как для работы, так и для отдыха.

Fullback не знает таких слов, как «отдых» и «невозможно». А все потому, что он создавался под сверхзадачи. Для него не существует преград и ограничений. Обладая **ПОЛНОЙ МАССОЙ 2495 кг**, он имеет возможность беспрепятственно въезжать в центр даже крупных городов. Благодаря своему харизматичному стилю и **МАЛОМУ РАДИУСУ РАЗВОРОТА (5,9 м)** Fullback отлично вписывается в городскую среду.

МОДИФИКАЦИЯ С ДВОЙНОЙ КАБИНОЙ

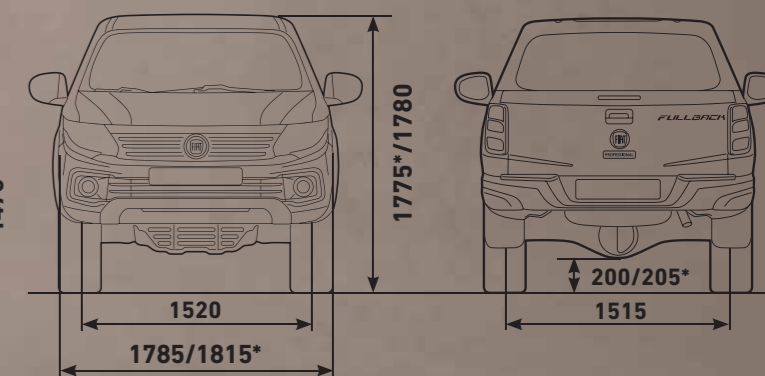
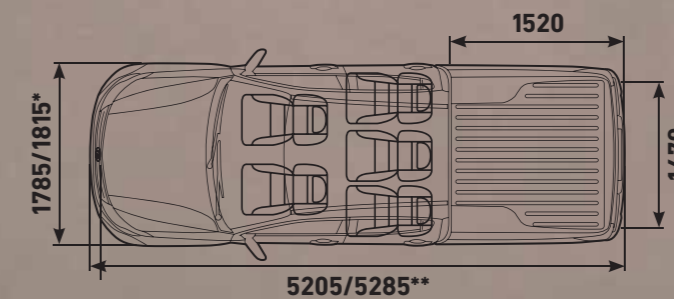
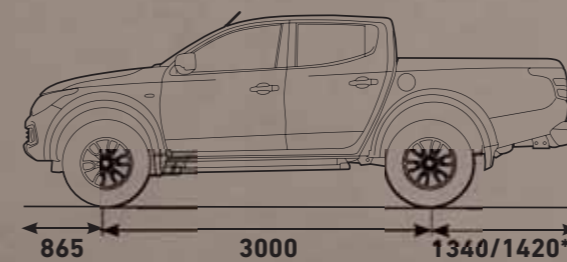

* SX/LX

** с бампером.



ПОЛНАЯ

ТЕХНОЛОГИЧНОСТЬ

ИННОВАЦИИ.
ЕЩЕ ОДНА
СИЛЬНАЯ ЧЕРТА.

В последние годы передовые технологии произвели революцию в восприятии того, каким должен быть автомобиль для работы. **FULLBACK** не остался в этом вопросе в стороне. Он оснащен самым передовым оборудованием, поэтому вы можете полностью сосредоточиться на вождении, на своей работе, своих клиентах и своих задачах - в любое время дня и ночи, в любом месте и на любой местности. Если жизнь никогда не останавливается, почему должны останавливаться вы?



АУДИОСИСТЕМА С СЕНСОРНЫМ ДИСПЛЕЕМ

Приятная на вид, удобная и практичная в использовании – такой является аудиосистема с сенсорным дисплеем на автомобиле Fullback.



КАМЕРА ЗАДНЕГО ВИДА

Идеальный инструмент для легкой и безопасной парковки даже в очень тесном пространстве.



BLUETOOTH®

Позволяет вам отвечать на входящие звонки и читать на сенсорном дисплее от кого они поступили, даже не отрывая рук от рулевого колеса, а глаз – от дороги.



КЛИМАТ-КОНТРОЛЬ

Вы можете выбрать автоматический климат-контроль с кондиционером для обеспечения большего комфорта.



ПОДКЛЮЧЕНИЕ ЧЕРЕЗ USB

С сегодняшнего дня вы можете слушать музыку, которую обычно носите с собой в своем плеере, прямо через аудиосистему Fullback. Управляйте прослушиванием через сенсорный дисплей или с помощью кнопок на рулевом колесе.



РЕГУЛИРУЕМЫЙ ОГРАНИЧИТЕЛЬ СКОРОСТИ И КРУИЗ-КОНТРОЛЬ

Установите ограничитель скорости на нужное значение и продолжайте управлять автомобилем как обычно: вы не превысите установленный скоростной лимит. На трассе включите круиз-контроль и продолжайте движение с постоянной скоростью, отдыхая и экономя топливо.



ПОЛНАЯ МОЩНОСТЬ

ВЫ ВСЕГДА МОЖЕТЕ РАССЧИТЫВАТЬ НА НЕГО.



МЕХАНИЧЕСКАЯ КОРОБКА ПЕРЕДАЧ



АВТОМАТИЧЕСКАЯ КОРОБКА ПЕРЕДАЧ

Когда дорожные условия ухудшаются, **FULLBACK** демонстрирует все, на что способен – чем он отличается от остальных. Его сила в прочном, комфортном и энергоемком шасси, а так же в его двигателе – еще более надежном, эффективном и мощном, чем когда-либо. Fullback оснащен **ДВИГАТЕЛЕМ, ПОЛНОСТЬЮ ВЫПОЛНЕННЫМ ИЗ АЛЮМИНИЕВОГО СПЛАВА.**

Это **2,4-ЛИТРОВЫЙ ДИЗЕЛЬНЫЙ ДВИГАТЕЛЬ**, доступный в двух вариантах мощности: 150 или 180 л.с. С ним пикап способен буксировать **ПРИЦЕП МАССОЙ ДО 3100 КГ.** Fullback предлагает на выбор **МЕХАНИЧЕСКУЮ 6-СТУПЕНЧАТУЮ ИЛИ АВТОМАТИЧЕСКУЮ 5-СТУПЕНЧАТУЮ КОРОБКУ ПЕРЕДАЧ.**

Идеал это то, чего вы желаете. Fullback гарантирует, что вы получите сверхнизкий расход топлива и уровень выбросов CO2. Фактически обе модификации автомобиля обеспечивают тот уровень мощности, крутящего момента и эффективности, который требуется от любого пикапа.

150-СИЛЬНЫЙ 2,4-ЛИТРОВЫЙ ДИЗЕЛЬНЫЙ ДВИГАТЕЛЬ

Рабочий объем: 2442 см³
Соответствие экологическим стандартам: Евро-5
Макс. мощность: 150 л.с. при 3500 об/мин
Макс. крутящий момент: 380 Нм при 1500 - 2500 об/мин
Топливная система: с топливной рампой высокого давления Common Rail
Тип привода: задний или полный привод
Расход топлива* (л/100 км): 6,9*/7,5**

* - с механической коробкой передач, полным приводом и системой START&STOP

** - с автоматической коробкой передач и полным приводом

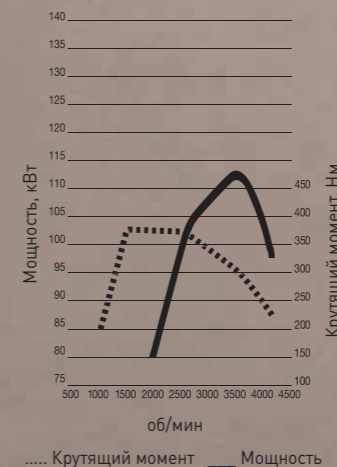

180-СИЛЬНЫЙ 2,4-ЛИТРОВЫЙ ДИЗЕЛЬНЫЙ ДВИГАТЕЛЬ

Рабочий объем: 2442 см³
Соответствие экологическим стандартам: Евро-5
Макс. мощность: 180 л.с. при 3500 об/мин
Макс. крутящий момент: 430 Нм при 2500 об/мин
Топливная система: с топливной рампой высокого давления Common Rail
Тип привода: полный привод
Расход топлива* (л/100 км): 6,9*/7,5**

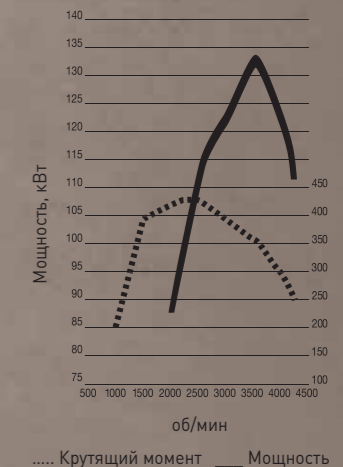



ПОЛНАЯ

ПРОХОДИМОСТЬ

БЕЗДОРОЖЬЕ? ВЕСЕЛОЕ ПРИКЛЮЧЕНИЕ!



FULLBACK создан для того, чтобы стать надежным членом вашей команды. На любых дорогах и без них. Все благодаря **ПОЛНОМУ ПРИВОДУ**, ставшему сегодня еще более эффективным и простым в управлении, благодаря эксклюзивному **ЭЛЕКТРОННОМУ СЕЛЕКТОРУ РЕЖИМОВ РАБОТЫ ТРАНСМИССИИ**. Внедорожные возможности нового **FULLBACK** действительно впечатляют. В том числе та легкость, с которой он преодолевает препятствия.

ВНЕДОРОЖНЫЕ ВОЗМОЖНОСТИ



3-ПОЗИЦИОННЫЙ (SX)

4-ПОЗИЦИОННЫЙ (LX)



ЭЛЕКТРОННЫЙ СЕЛЕКТОР РЕЖИМОВ РАБОТЫ ТРАНСМИССИИ

2H



ЗАДНИЙ ПРИВОД И ПРЯМАЯ ПЕРЕДАЧА

Минимизирует шум и расход топлива при движении по обычным дорогам.

4H



ПОЛНЫЙ ПРИВОД И ПРЯМАЯ ПЕРЕДАЧА

Подключаемый на скоростях до 100 км/ч полный привод распределяет крутящий момент между передней и задней осями через межосевой дифференциал, что делает возможным движение в этом режиме даже по обычным асфальтовым дорогам, а движение по скользким покрытиям становится более безопасным.

4HLC



ПОЛНЫЙ ПРИВОД С ЗАБЛОКИРОВАННЫМ МЕЖОСЕВЫМ ДИФФЕРЕНЦИАЛОМ И ПРЯМАЯ ПЕРЕДАЧА

При блокировке межосевого дифференциала крутящий момент между осями распределяется поровну, что повышает проходимость в снегу, грязи и песке.

4LLC



ПОЛНЫЙ ПРИВОД С ЗАБЛОКИРОВАННЫМ МЕЖОСЕВЫМ ДИФФЕРЕНЦИАЛОМ И Понижающая ПЕРЕДАЧА

Понижающая передача обеспечивает повышенный крутящий момент на всех ведущих колесах, что необходимо в условиях тяжелого бездорожья: движение вверх или вниз по крутым склонам, езда по снежным сугробам, глубокой грязи и песку.



ПОЛНАЯ

БЕЗОПАСНОСТЬ

ВАША

БЕЗОПАСНОСТЬ ГАРАНТИРОВАНА.

FULLBACK оснащен широким перечнем различных систем безопасности, созданных для того, чтобы гарантировать водителю и пассажирам максимальную защиту.

УСИЛЕННЫЕ ПОДВЕСКА И КУЗОВ, ДО 7 ПОДУШЕК БЕЗОПАСНОСТИ И ПРЕДНАТЯЖИТЕЛИ РЕМНЕЙ БЕЗОПАСНОСТИ.

Помимо этого, **Fullback** уже в базовой комплектации предлагает вам **ABS** (антиблокировочную систему тормозов), **ESC** (систему динамической стабилизации), и так же систему **Hill Holder**, помогающую с легкостью начинать движение на подъеме. Всё потому, что среди ваших «рабочих инструментов» обязательно должна присутствовать безопасность. Всегда.

ПОДУШКИ БЕЗОПАСНОСТИ

На автомобиль может быть установлено до 7 подушек безопасности. Помимо фронтальных подушек безопасности (базовое оснащение), на автомобиль устанавливаются боковые и оконные подушки безопасности, а также подушка в области коленей водителя (для некоторых комплектаций).

ПРЕДНАТЯЖИТЕЛИ РЕМНЕЙ БЕЗОПАСНОСТИ

В случае фронтального столкновения, преднатяжители автоматически натянут ремни безопасности водителя и пассажиров, что вместе с наполнившимися фронтальными подушками безопасности поможет минимизировать последствия столкновения.

УСИЛЕННЫЙ КУЗОВ

Многие элементы кузова были изготовлены из специальной высокопрочной стали, позволившей обеспечить должный уровень прочности и пассивной безопасности автомобиля.

ПОДВЕСКА

Передняя независимая подвеска на двойных поперечных А-образных рычагах гарантирует превосходную стабильность и управляемость – как на дорогах, так и на бездорожье. Неразрезной задний мост подвешен на многолистовых полуэллиптических рессорах несимметрично относительно их центра, что обеспечивает максимальный комфорт и стойкость к дорожным неровностям, независимо от степени загрузки автомобиля.



ОГРАНИЧИТЕЛЬ СКОРОСТИ

Регулируемый ограничитель скорости движения автомобиля помогает вам не превышать скорость, которую вы сами задаете. В случае превышения заданной скорости специальный сигнализатор оповестит вас об этом, советуя замедлиться.

СИСТЕМА TSA

Система стабилизации прицепа Trailer Stability Assist (TSA) гарантирует стабильность поведения автомобиля даже при буксировке прицепа. Если автомобиль начинает уводить с траектории, система TSA автоматически регулирует мощность двигателя и притормаживает каждое из колес в отдельности, чтобы стабилизировать «автопоезд».

СИСТЕМА ESC

Система динамической стабилизации Electronic Stability Control (ESC) обеспечит вам исключительное сцепление шин с дорогой и стабильность поведения автомобиля в поворотах благодаря независимому управлению тормозными механизмами каждого колеса. Данная система предотвращает скольжение колес, минимизируя риск потери курсовой устойчивости и гарантируя идеальное сцепление шин с опорной поверхностью в любых условиях движения.

СИСТЕМА HILL HOLDER

Система Hill Holder позволяет с легкостью начать движение на уклоне даже на полностью груженом автомобиле. Система автоматически затормаживает автомобиль на несколько секунд в тот момент, когда вы отпускаете педаль тормоза, для того чтобы надавить на педаль акселератора.

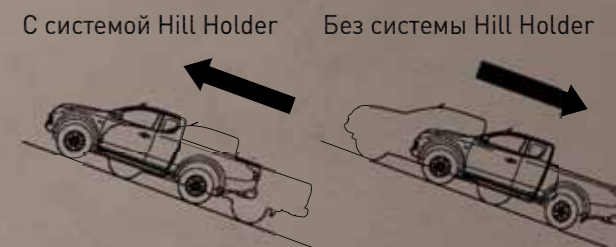
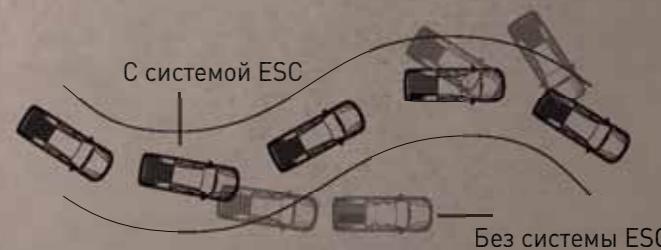



ПОЛНАЯ

ПЕРСОНАЛИЗАЦИЯ

ГОТОВ
АДАПТИРОВАТЬСЯ
ПОД ВАШИ
ПОТРЕБНОСТИ.

SX BASE (MT)



- 3-позиционный селектор режимов полноприводной трансмиссии
- ABS, ESC, HILL HOLDER, TSA
- Подушки безопасности водителя и пассажира
- Стальные диски 16"
- Центральный замок
- Передний бампер, окрашенный в цвет кузова
- Воздушный фильтр салона

SX BASE+(MT)



- 3-позиционный селектор режимов полноприводной трансмиссии
- ABS, ESC, HILL HOLDER, TSA
- Подушки безопасности водителя и пассажира
- Стальные диски 16"
- Центральный замок с дистанционным управлением
- Передний бампер, окрашенный в цвет кузова
- Электростеклоподъемники в передних и задних дверях
- Хромированные накладки рукояток дверей и зеркал
- Боковые зеркала с подогревом и электроприводом регулировки
- Подогрев передних сидений
- Воздуховоды к заднему сиденью
- Воздушный фильтр салона
- Кондиционер

LX Active (MT/AT)



- Коробка передач механическая (для MT) или автоматическая (для AT)
- 4-позиционный селектор режимов полноприводной трансмиссии
- Хромированная отделка интерьера
- Отделка руля и рычага КПП кожей
- Круиз-контроль
- 16-дюймовые колеса из алюминиевого сплава
- Хромированные накладки рукояток дверей и зеркал
- Расширители колесных арок
- Дневные ходовые огни (встроены в противотуманные фары)
- Задний бампер с маленькой ступенькой
- Блокировка заднего дифференциала (для Active MT)
- Боковые зеркала с подогревом и электроприводом регулировки
- Подогрев передних сидений
- Воздуховоды к заднему сиденью
- Воздушный фильтр салона
- Кондиционер

LX ACTIVE+ (AT/MT)



- Коробка передач механическая (для MT) или автоматическая (для AT)
- 4-позиционный селектор режимов полноприводной трансмиссии
- Хромированная отделка интерьера
- Отделка руля и рычага КПП кожей
- Климат-контроль
- Магнитола с сенсорным дисплеем, USB, Bluetooth®
- Камера заднего вида
- Управление магнитолой на руле
- Круиз-контроль
- Датчик дождя
- Хромированные накладки рукояток дверей и зеркал
- Расширители колесных арок
- Пороги
- Тонированные задние боковые стекла
- 16-дюймовые колеса из алюминиевого сплава
- Дневные ходовые огни (встроены в противотуманные фары)
- Задний бампер с маленькой ступенькой
- Блокировка заднего дифференциала
- Боковые зеркала с подогревом и электроприводом регулировки и повторителями поворотов
- Подогрев передних сидений
- Воздуховоды к заднему сиденью
- Воздушный фильтр салона

LX DYNAMIC (AT)



- Коробка передач автоматическая
- Двигатель 180 л.с.
- 4-позиционный селектор режимов полноприводной трансмиссии
- Хромированная отделка интерьера
- Отделка руля и рычага КПП кожей
- Возможность переключения передач «лепестками» на руле
- Климат-контроль
- Круиз-контроль
- Датчик дождя
- Хромированные накладки рукояток дверей и зеркал
- Расширители колесных арок
- Тонированные задние боковые стекла
- 16-дюймовые колеса из алюминиевого сплава
- Дневные ходовые огни (встроены в противотуманные фары)
- Задний бампер с маленькой ступенькой
- Блокировка заднего дифференциала
- Боковые зеркала с подогревом и электроприводом регулировки
- Подогрев передних сидений
- Воздуховоды к заднему сиденью
- Воздушный фильтр салона

LX DYNAMIC+ (AT)



- Коробка передач автоматическая
- Двигатель 180 л.с.
- 4-позиционный селектор режимов полноприводной трансмиссии
- Хромированная отделка интерьера
- Отделка руля и рычага КПП кожей
- Возможность переключения передач «лепестками» на руле
- Отделка кресел перфорированной кожей
- Электрорегулировка кресла водителя в 8 направлениях
- Би-ксеноновые фары
- Омыватели фар, • Климат-контроль
- Магнитола с сенсорным дисплеем, USB, Bluetooth®
- Камера заднего вида
- Управление магнитолой на руле
- Круиз-контроль, • Датчик дождя
- Хромированные накладки рукояток дверей и зеркал
- Расширители колесных арок
- Пороги
- Тонированные задние боковые стекла
- 17-дюймовые колеса из алюминиевого сплава
- Дневные ходовые огни (встроены в противотуманные фары)
- Задний бампер с маленькой ступенькой
- Блокировка заднего дифференциала
- Боковые зеркала с подогревом и электроприводом регулировки и повторителями поворотов
- Подогрев передних сидений
- Воздуховоды к заднему сиденью
- Воздушный фильтр салона



ПОЛНОЕ
ОСНАЩЕНИЕ

ЛУЧШИЕ
СТИЛИСТИЧЕСКИЕ
РЕШЕНИЯ
НА ВАШ ВЫБОР.

ПАСТЕЛЬНЫЕ ЦВЕТА ОКРАСКИ КУЗОВА



563 Белый

ПЕРЛАМУТРОВЫЕ ЦВЕТА ОКРАСКИ КУЗОВА



555 Черный

ОБИВКА САЛОНА



Ткань «Dark Gray» темно-серого цвета с черными вставками

КОЛЕСА И КРЫШКИ СТУПИЦ



15-дюймовые штампованные стальные колеса с колпаками - SX

ЦВЕТА ОКРАСКИ КУЗОВА «МЕТАЛЛИК»



480 Темно-серый



462 Темно-зеленый



16-дюймовые литые колеса из алюминиевого сплава - LX



478 Коричневый



557 Белый Перламутр



463 Синий



Перфорированная кожа черного цвета



17-дюймовые литые колеса из алюминиевого сплава - LX



ПОЛНАЯ

КАСТОМИЗАЦИЯ

ИНДИВИДУАЛЬНОСТЬ
ВСЕГДА ВЫДЕЛЯЕТ
ИЗ ОБЩЕЙ МАССЫ.
ИСПОЛЬЗУЙ ПРАВО
БЫТЬ СОБОЙ.

Для **FULLBACK** имеется полный набор аксессуаров высшего качества, созданных брендом MOPAR, который отвечает в составе **Fiat Chrysler Automobiles** за сервис, обслуживание клиентов, оригинальные запасные части и аксессуары.



PROFESSIONAL



MOPAR

ЖЕСТКИЙ КУНГ С ОТКРЫВАЮЩИМИСЯ БОКОВЫМИ СТЕКЛАМИ



ЖЕСТКАЯ КРЫШКА КУЗОВА С ДУГОЙ БЕЗОПАСНОСТИ



ЖЕСТКАЯ КРЫШКА КУЗОВА СО СПОЙЛЕРОМ



МЯГКИЙ ТЕНТ



БАГАЖНИК НА КРЫШУ И ВЕЩЕВОЙ БОКС



БОКОВЫЕ ПОДНОЖКИ



ЗАЩИТНЫЙ ВКЛАДЫШ В КУЗОВ И ДУГА БЕЗОПАСНОСТИ



ПОЛНАЯ ЗАБОТА

ВСЕ ВОЗМОЖНОСТИ К ВАШИМ УСЛУГАМ

**4 ГОДА
ГАРАНТИИ**



На автомобиль FULLBACK предоставляется 4-летняя гарантия, которая состоит из 3-х летней гарантии производителя (с ограничением пробега до 100 тысяч км), по истечении срока которой владелец автомобиля наделяется правом на безвозмездное устранение неисправностей автомобиля в течение 1 года (или до достижения 120 000 км пробега, в зависимости от того, что наступит ранее) при условии подписания отдельного сервисного контракта «Максимум» на автомобиль.

8-800-100-50-02 | **24 ЧАСА В СУТКИ / 7 ДНЕЙ В НЕДЕЛЮ
ЗВОНОК ПО РОССИИ БЕСПЛАТНЫЙ**

Fiat TOP Assistance – это премиальная программа помощи на дороге. Она гарантирует ваше движение независимо от неожиданностей в пути. Действие программы неограничено при условии ежегодного прохождения планового ТО у официального дилера Fiat Professional и распространяется практически на всю территорию РФ (250 км от городов, в которых расположены дилерские центры, и на ключевые автодороги: М1, М4, М5, М7, М10), а также на территорию Европы.

В СЛУЧАЕ ДТП, ВНЕЗАПНОЙ ПОЛОМКИ, БЛОКИРОВКИ ДОСТУПА В АВТОМОБИЛЬ, ОШИБКИ ВОДИТЕЛЯ, А ТАКЖЕ В ЛЮБОМ ДРУГОМ СЛУЧАЕ, КОГДА ПРОДОЛЖЕНИЕ ДВИЖЕНИЯ НА АВТОМОБИЛЕ НЕВОЗМОЖНО, МЫ ПРЕДОСТАВИМ БЕСПЛАТНО:

- Выезд аварийного комиссара
- Эвакуацию в официальный дилерский центр
- Техническую помощь на месте поломки или ДТП
- Ответственное хранение автомобиля до 2-х дней
- Консультацию технического специалиста по телефону

ЕСЛИ РЕМОНТ НЕ МОЖЕТ БЫТЬ ОСУЩЕСТВЛЕН В ТЕЧЕНИЕ 4-Х ЧАСОВ, ЛИБО В СЛУЧАЕ ДТП, МЫ ПРЕДЛАГАЕМ БЕСПЛАТНО НА ВЫБОР ОДНУ ИЗ СЛЕДУЮЩИХ УСЛУГ:

- Предоставление подменного автомобиля класса седан (на время ремонта, до 4-х дней)
- Размещение в отеле (до 5 ночей, отель 4*)
- Продолжение поездки другими видами транспорта (организация проезда поездом (купе, св) или самолетом (экономический класс), если продолжительность поездки поездом превышает 6 часов)
- Такси (максимальный лимит составляет 5000 рублей)

ПОСЛЕ ОКОНЧАНИЯ РЕМОНТА МЫ БЕСПЛАТНО ПОМОЖЕМ ВАМ ПОЛУЧИТЬ АВТОМОБИЛЬ ИЗ РЕМОНТА:

- Такси (максимальный лимит составляет 5000 рублей)
- Организация проезда поездом (купе, св) или, если продолжительность поездки поездом превышает 6 часов, самолетом (экономический класс)

ВТОРОЙ ВОДИТЕЛЬ

- Если Вы не можете управлять автомобилем по медицинским или иным основаниям, опытный водитель поможет Вам в этой ситуации и доставит Ваш автомобиль в место назначения.

Зона действия: Москва, Санкт-Петербург

Условия: Услуга предоставляется не более 2-х раз в год при наличии СТС, ключей и действующего полиса ОСАГО. При отсутствии получателя услуги обязательно.

Что бы ни произошло в дороге, просто свяжитесь с нами по телефону: 8-800-100-50-02

Мы в кратчайшие сроки устраним неисправность автомобиля и предоставим вам возможность продолжить движение по запланированному маршруту.

**ОЗНАКОМЬТЕСЬ
С НАШИМИ ПУБЛИКАЦИЯМИ В:**



WWW.FIATPROFESSIONAL.RU

Уровни оснащения и опции могут варьироваться в зависимости от рынка сбыта и требований местного законодательства. Все данные, содержащиеся в данной публикации, приведены исключительно для ознакомления. Компания Fiat оставляет за собой право в любой момент внести изменения в свои модели по техническим или коммерческим причинам. В иллюстрациях могут быть изображены элементы дополнительной комплектации автомобиля, не входящие в базовую версию